

**PHONAK**  
life is on

A Sonova brand

# Roger On™

Gebrauchsanweisung



roger



# Inhalt

<b>1. Willkommen</b>	<b>5</b>
<b>2. Lernen Sie Ihr Roger On kennen</b>	<b>6</b>
2.1 Gerätebeschreibung	11
2.2 Docking-Station	12
2.3 Zubehör	13
2.4 Display	14
2.5 Technische Daten	15
<b>3. Roger-Mikrofon aufladen</b>	<b>16</b>
<b>4. Roger On verwenden</b>	<b>19</b>
4.1 Roger On einschalten	19
4.2 Allgemeine Verwendung	20
4.3 Verwendung auf dem Tisch	21
4.4 Verwendung in geräuschvoller Umgebung	23
4.5 Gesprächspartner über Distanz hören	25
<b>5. Mikrofonmodus sperren</b>	<b>27</b>
<b>6. Stumm schalten</b>	<b>29</b>
<b>7. Fernsehen oder Ton von stationärem Audiogerät hören</b>	<b>30</b>
7.1 Docking-Station installieren	30
7.2 Mit Docking-Station fernsehen	32





<b>8. Ton von Audiogeräten hören</b>	<b>34</b>
8.1 Streaming über Kabelverbindung	34
<b>9. Roger On für Online-Anrufe verwenden</b>	<b>36</b>
<b>10. Stereo-Modus</b>	<b>38</b>
<b>11. myRogerMic App</b>	<b>39</b>
<b>12. Netzwerkfunktionen</b>	<b>40</b>
12.1 Mit einem Hörsystem oder Roger-Empfänger verbinden	40
12.2 Mit anderem Mikrofon verbinden	43
12.3 Roger-Geräte trennen	45
<b>13. Verwendung in einer großen Gruppe</b>	<b>46</b>
13.1 Mehrere Mikrofone verwenden	47
<b>14. Zurücksetzen</b>	<b>48</b>
<b>15. Versand-Modus</b>	<b>49</b>
<b>16. Pflege und Wartung</b>	<b>50</b>
<b>17. Fehlerbehebung</b>	<b>52</b>
<b>18. Informationen zur Produktkonformität</b>	<b>56</b>
<b>19. Hinweise und Symbolerklärungen</b>	<b>60</b>
<b>20. Wichtige Sicherheitshinweise</b>	<b>63</b>
<b>21. Service und Garantie</b>	<b>70</b>





Diese Gebrauchsanweisung gilt für:

Roger On 3

CE-Kennzeichnung: 2024







# 1. Willkommen

Ihr Roger On wurde von Phonak, dem weltweit führenden Unternehmen für Hörlösungen mit Sitz in Zürich (Schweiz) entwickelt.

Dieses Premium-Produkt ist das Ergebnis jahrzehntelanger Forschung und Erfahrung und wurde entwickelt, um Ihnen Zugang zu der einzigartigen Welt der Klänge zu ermöglichen. Wir danken Ihnen für Ihre Wahl und wünschen Ihnen viele Jahre Hörvergnügen.

Bitte lesen Sie diese Gebrauchsanweisung sorgfältig durch, um Ihr Roger On optimal nutzen zu können. Für weitere Informationen zu Funktionen, Vorteilen, Einrichtung, Verwendung und Pflege oder Reparaturen Ihres Roger On und des Zubehörs wenden Sie sich an Ihren Hörakustiker oder einen Phonak-Vertreter.

Alle Informationen zum Reparaturservice für Roger On oder Zubehör erhalten Sie von Ihrem Hörakustiker.

Phonak – life is on  
[www.phonak.com](http://www.phonak.com)



## 2. Lernen Sie Ihr Roger On kennen

Roger On nimmt die Stimme eines Sprechers auf und überträgt sie drahtlos direkt an Ihre Hörgeräte. Es gibt fünf wesentliche Verwendungsfälle für Ihr Roger On:

**Auf einem Tisch:** Legen Sie Roger On in die Tischmitte, um alle Gesprächsteilnehmer zu hören.

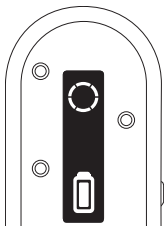

Restaurant



Meeting

**Pointing-Modus:** Halten Sie Roger On in die Richtung der Person, die Sie hören möchten.

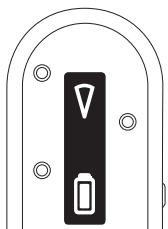

Chat

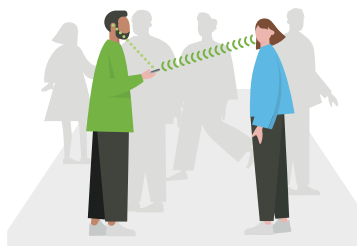

Einzelgespräche

**Wide pointing:** Platzieren Sie Roger On vor einer Gruppe, um alle zu hören.

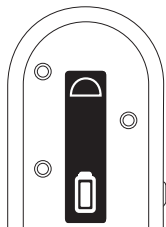

Plenumsdiskussion

❗ Die myRogerMic App wird benötigt, um den Wide Pointing modus zu aktivieren.

**Presenter-Modus:** Um einen einzelnen Gesprächspartner über Distanz zu hören, bringen Sie Roger On an dessen Kleidung an oder hängen es um seinen Hals.

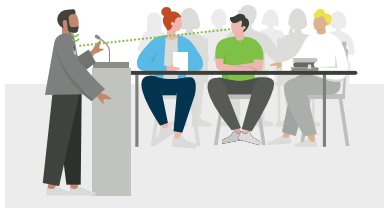
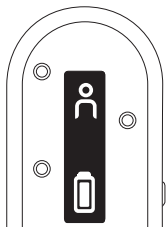

Rede/Vortrag



Im Fitnesscenter

**TV/Multimedia:** Überträgt den Ton Ihres Fernsehers oder einer anderen Audioquelle direkt auf Ihre Ohren.

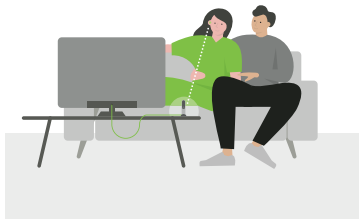
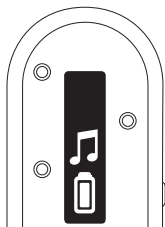

Fernsehen

**Online-Anrufe:** Verwenden Sie bei Online-Anrufen Roger On als Mikrofon.

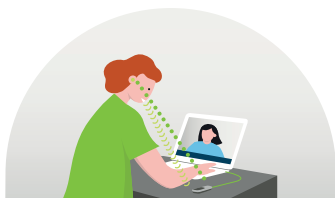
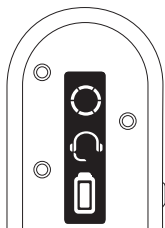

Telefonieren

## 2.1 Gerätebeschreibung

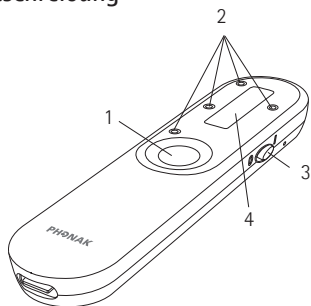

- 1 Funktionstaste
- 2 4 Mikrofone
- 3 EIN-/AUS-Schalter
- 4 Display

- 5 Connect-Taste
- 6 Clip
- 7 Batteriefach
- 8 USB-C-Anschluss

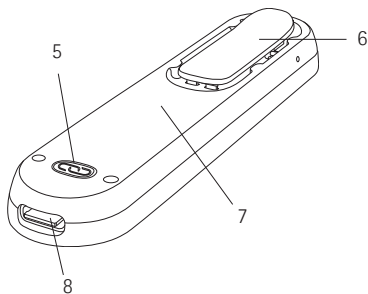

## 2.2 Docking-Station

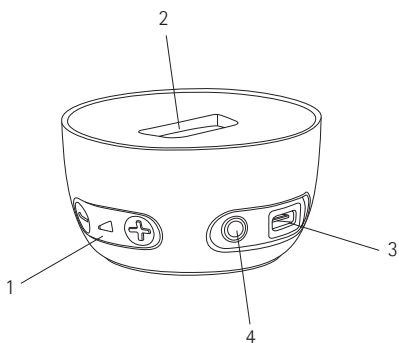

- 1 Lautstärkesteller Audioeingang
- 2 Steckplatz für Roger On
- 3 USB-C-Anschluss
- 4 3,5 mm Audioeingang analog und optisch digital (Toslink)



## 2.3 Zubehör

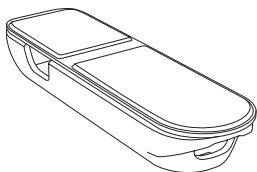

Etui

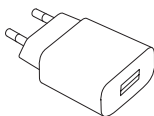

Netzteil

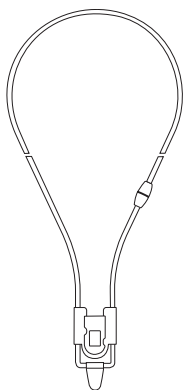

Umhängekordel

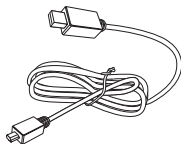

Ladekabel

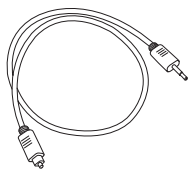

TV-Kabel

## 2.4 Display

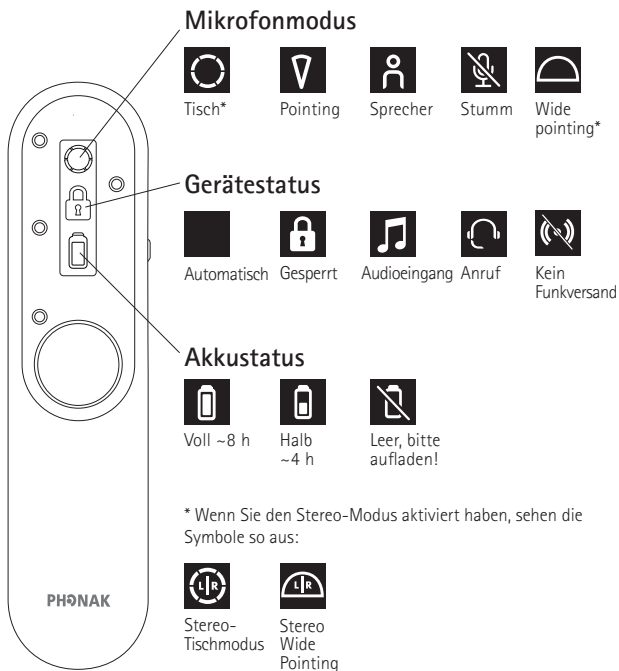

Für weitere Informationen zum Stereo-Modus lesen Sie bitte Kapitel 10.

## 2.5 Technische Daten

### Reichweite:

Sie können Ihr Roger On bis zu 25 Meter von sich entfernt einsetzen. Bitte beachten Sie, dass diese Reichweite durch Objekte wie z. B. Wände reduziert werden kann. Die größte Reichweite ist gegeben, wenn Sie Ihr Roger On sehen können (Sichtlinie).

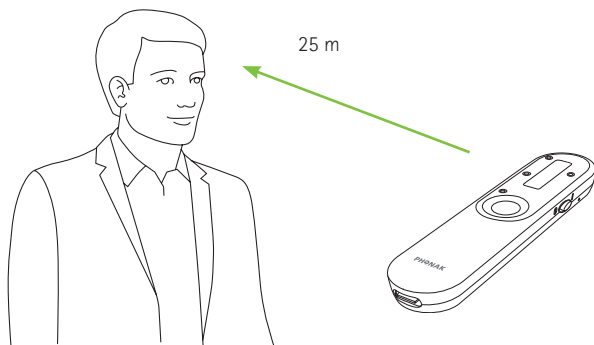

### Akkulaufzeit:

Ein vollständig geladener Akku reicht normalerweise für 8 Stunden Streaming.

### 3. Roger-Mikrofon aufladen

Ihr Roger-Mikrofon lässt sich auf drei Arten laden:

#### A) Über das externe Netzteil

1. Schließen Sie das kleinere Ende des Ladekabels (USB C) am Roger-Mikrofon an.
2. Schließen Sie das größere Ende des Ladekabels (USB A) am externen Netzteil an.
3. Stecken Sie das externe Netzteil in eine Steckdose.

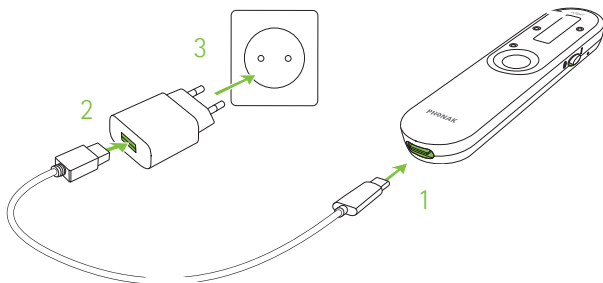

## B) Über einen Computer oder ein Tablet

1. Schließen Sie das kleinere Ende des Ladekabels (USB C) am Roger On an.
2. Schließen Sie das größere Ende des Ladekabels (USB A) am USB-Anschluss Ihres Computers an und schalten Sie den Computer ein.

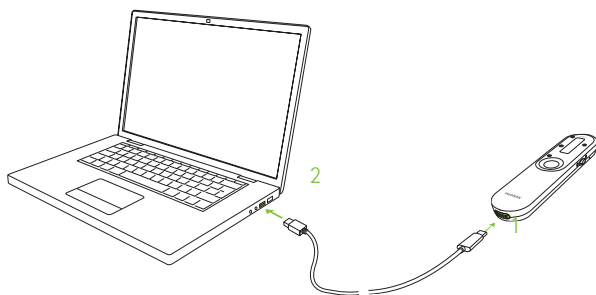

## C) Über die Docking-Station

Stellen Sie das Roger On in die Docking-Station.

**i** Wie Sie die Docking-Station installieren, erfahren Sie in Kapitel 7.1.

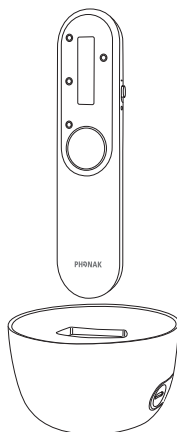

### Hinweise zum Ladevorgang



Während des Ladevorgangs bewegt sich das Akkusymbol.



Wenn der Akku vollständig geladen ist, hört die Bewegung auf und das Akkusymbol zeigt einen vollständig geladenen Akku an. Nach 15 Minuten schaltet sich das Display aus.

Mit dem mitgelieferten Ladegerät ist Roger On:

- nach einer Stunde 80% geladen
- nach 3 Stunden 100% geladen

## 4. Roger On verwenden

### 4.1 Roger On einschalten

Bringen Sie den EIN-/AUS-Schalter in die Position EIN. Nach einem kurzen Startvorgang ist Ihr Roger On betriebsbereit.

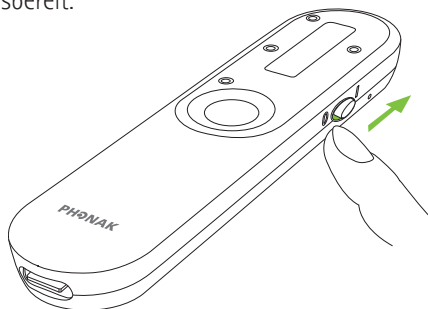



**i** Wenn Sie ein durchgestrichenes Kettensymbol  auf dem Display sehen, verbinden Sie bitte zuerst Ihr Roger On mit Ihrem Hörsystem bzw. Ihren Hörsystemen oder Ihrem Roger-Empfänger, wie in Kapitel 12 beschrieben.



## 4.2 Allgemeine Verwendung

Roger On ist ein flexibles und intelligent arbeitendes Mikrofon. Es erkennt, in welcher Situation Sie sich befinden und passt sich automatisch an diese an.

 Für bestmögliches Sprachverstehen sollte sich das Roger-Mikrofon so nah wie möglich beim Sprecher befinden.

 Justieren Sie die Länge der Kordel, sodass Roger On sich innerhalb von ca. 20 cm zum Mund des Sprechers befindet.





### 4.3 Verwendung auf dem Tisch

Legen Sie das Roger-Mikrofon in die Tischmitte, um einer Gruppendiskussion zu folgen.



Das Mikrofon nimmt alle Personen am Tisch auf, was durch einen Kreis auf dem Display angezeigt wird.

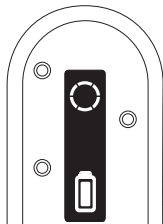

## Verwendung der App zur Fokussteuerung

Mit der myRogerMic App können Sie die Aufnahme­richtung lenken, um einen oder mehrere Sprecher zu fokussieren. Wie Sie die App herunterladen können, erfahren Sie in Kapitel 11.

## Verwendung der Stativ­vorrichtung des Etuis

Wenn Sie eine einzelne Person vor Ihnen fokussieren möchten, können Sie das Roger On in das Etui einsetzen und mit der Stativ­vorrichtung nach oben neigen.

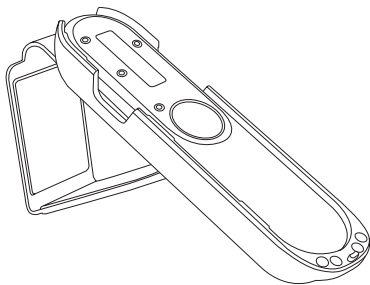

Bei Verwendung der Stativ­vorrichtung schaltet das Mikrofon automatisch in den Pointing-Modus.

## 4.4 Verwendung in geräuschvoller Umgebung

Halten Sie Roger On in der Hand und zeigen Sie damit auf die sprechende Person.



Das Mikrofon aktiviert automatisch einen schmalen Richtfokus und nimmt die Stimme der Person auf, auf die Sie zeigen. Dies wird durch ein Dreieck auf dem Display angezeigt.

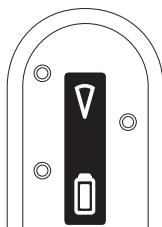



① Roger On muss dabei auf den Mund der sprechenden Person gerichtet sein.

① Die Mikrofonöffnungen des Roger On dürfen beim Halten nicht abgedeckt werden.

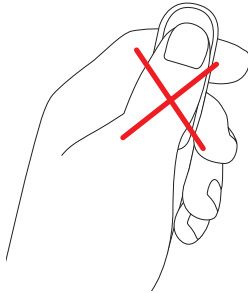

## 4.5 Gesprächspartner über Distanz hören

Um einen Sprecher über Distanz zu hören, bringen Sie Roger On an der Kleidung des Sprechers an.

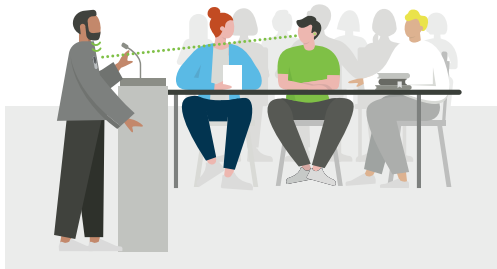

Das Mikrofon nimmt nur die Stimme des Trägers auf, was durch ein Personensymbol auf dem Display angezeigt wird.

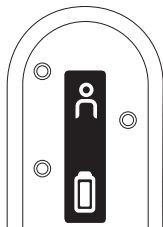



① Alternativ können Sie die Umhängekordel am Roger On befestigen und dem Sprecher um den Hals hängen.

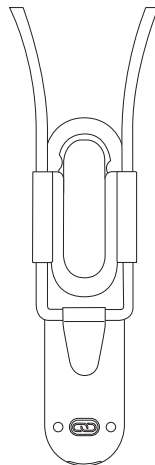

1. Clip aufklappen
2. Umhängekordel verschieben und Clip schließen.

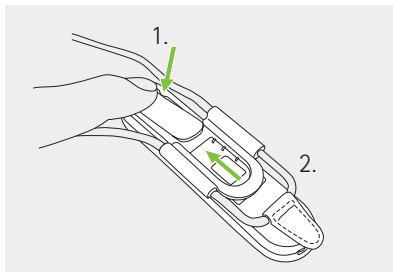

## 5. Mikrofonmodus sperren

Wenn das Roger On in einem bestimmten Mikrofonmodus bleiben soll, unabhängig davon, wie es positioniert ist, drücken Sie die Funktionstaste mehrmals, bis Sie den Mikrofonmodus erreicht haben, in dem Sie das Mikrofon sperren wollen.

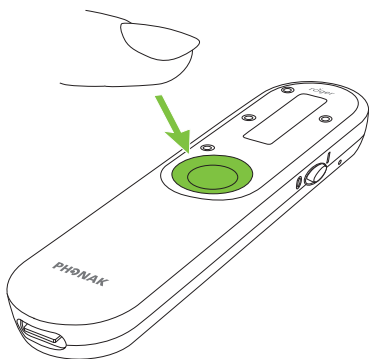



Die Sperrmodi erscheinen in folgender Reihenfolge:

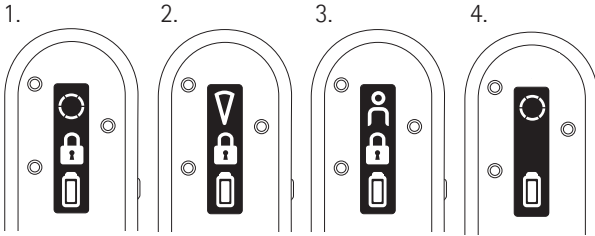

1. Tischmodus
2. Pointing-Modus
3. Sprecher-Modus
4. Kein Sperrsymbol bedeutet, dass Roger On sich wieder im Automatikmodus befindet.

Das Sperrsymbol zeigt an, dass das Mikrofon gesperrt ist.





## 6. Stumm schalten

Wenn Sie das Roger On stummschalten möchten, halten Sie die Funktionstaste 2 Sekunden lang gedrückt:

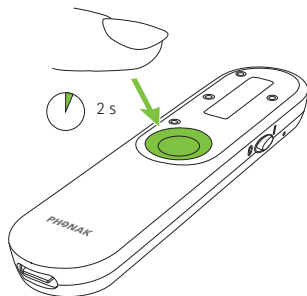

Das stummgeschaltete Mikrofon wird durch ein durchgestrichenes Mikrofon- und Radio-Symbol auf dem Display angezeigt. Dies bedeutet, dass Ihr Mikrofon kein Funksignal sendet und Ihr Hörgerät möglicherweise wieder in das automatische Programm wechselt. Um die Stummschaltung wieder aufzuheben, halten Sie die Funktionstaste erneut 2 Sekunden lang gedrückt.

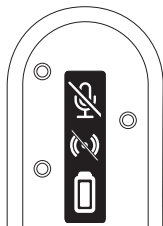

## 7. Fernsehen oder Ton von stationärem Audiogerät hören

### 7.1 Docking-Station installieren

1. Schließen Sie das kleinere Ende des USB-Kabels am Eingang der Docking-Station an.
2. Schließen Sie das größere Ende des USB-Kabels am externen Netzteil an.
3. Stecken Sie das externe Netzteil in eine Steckdose.

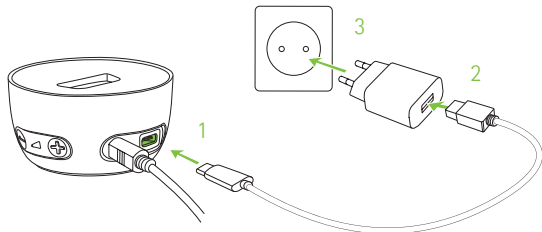

4. Verbinden Sie das freie Ende des optischen Kabels (Toslink) mit dem optischen AUSGANG Ihres Fernsehers oder Audiogeräts.

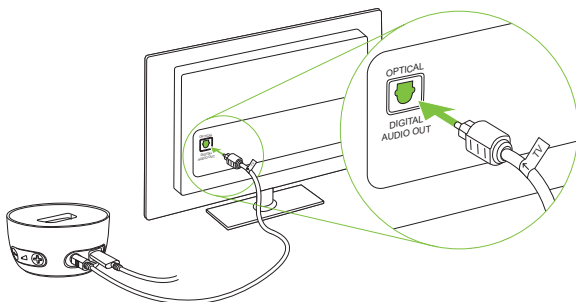

① Schützen Sie Ihre Augen vor dem optischen Licht des optischen Toslink-Kabels, wenn es am Gerät oder einem Fernseher angeschlossen ist.

① Wenn Ihr Fernseher/Audiogerät keinen optischen Ausgang hat, können Sie Fernseher und Docking-Station alternativ über ein analoges Audiokabel verbinden. Bitte wenden Sie sich für ein solches analoges Audiokabel an Ihren Hörakustiker.

## 7.2 Mit Docking-Station fernsehen

1. Stellen Sie Roger On in die Docking-Station.
2. Schalten Sie Ihren Fernseher (oder ein anderes Audiogerät) ein. Ihr Roger-Mikrofon überträgt das Audiosignal automatisch auf Ihre Ohren.

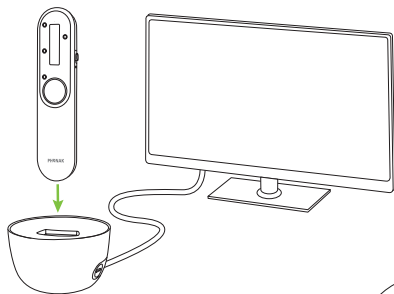

Dies wird durch ein Noten-Symbol auf dem Display angezeigt.

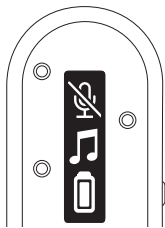



3. Stellen Sie die Lautstärke mit den Tasten +/- an der Docking-Station nach Ihren Wünschen ein.

① Ihr Roger-Mikrofon wird während der Übertragung des TV-Signals automatisch stumm geschaltet. Sie können das Mikrofon aktivieren, indem Sie das Gerät einschalten und die Funktionstaste drücken. Nun hören Sie das Mikrofon parallel zum Ton Ihres Fernsehers.

Um die Übertragung des Audiosignals zu beenden, schalten Sie den Fernseher bzw. das Audiogerät einfach aus oder nehmen das Roger-Mikrofon aus der Docking-Station.

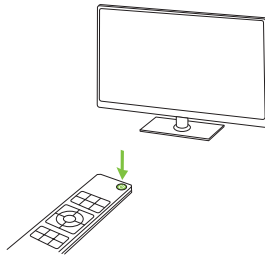

## 8. Ton von Audiogeräten hören

### 8.1 Streaming über Kabelverbindung

Für beste Klangqualität und einfache Bedienung empfehlen wir, das Ladekabel zu verwenden, um Audio von einem Audiogerät (z.B. Computer, Tablet oder Smartphone) auf Ihre Hörgeräte zu übertragen.

1. Schließen Sie das kleinere Ende des Ladekabels (USB C) am Roger On an.
2. Stecken Sie das größere Ende (USB A) des Kabels in den USB-Anschluss Ihres Audiogeräts und schalten Sie es ein.
3. Starten Sie die Musik oder die Musik-App auf Ihrem Audiogerät.

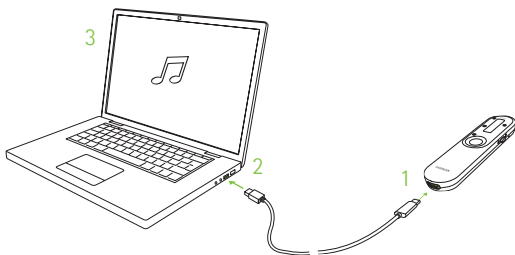



① Ihr Roger-Mikrofon schaltet sich beim Streaming automatisch ein.

① Beachten Sie, dass Ihr Roger-Mikrofon Strom von Ihrem Audiogerät abzieht.

Um die Übertragung des Audiosignals zu beenden, schalten Sie die Audioquelle aus/stumm oder ziehen Sie das Kabel ab.



## 9. Roger On für Online-Anrufe verwenden

1. Schließen Sie das kleinere Ende des Ladekabels (USB C) am Roger On an.
2. Schließen Sie das größere Ende des Ladekabels (USB A) am USB-Anschluss Ihres Computers an und schalten Sie den Computer ein.
3. Online-Anruf auf dem Computer starten.
4. Jetzt können Sie den/die Online-Teilnehmer hören und in Ihr Roger-Mikrofon sprechen.

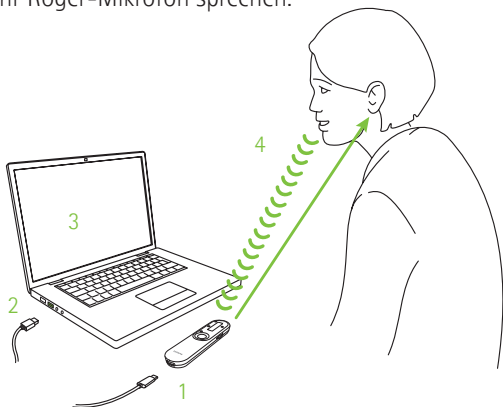





Während des Gesprächs können Sie Ihr Roger On entweder auf den Tisch legen, in Ihre Richtung halten oder auf Brusthöhe an Ihrer Kleidung anbringen. Für bestmögliche Klangqualität empfehlen wir, das Roger On auf Brusthöhe zu tragen.

Roger On zeigt mit einem Kopfhörer-Symbol an, dass es in einem Online-Anruf verwendet wird:

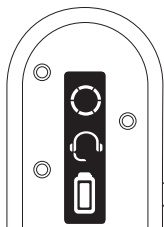

## 10. Stereo-Modus

Wenn Sie ein Paar Hörgeräte von Phonak, Unitron oder Hansaton mit RogerDirect™ haben oder wenn Sie ein Naída CI M haben, können Sie von Stereo-Hören profitieren! Der Stereo-Modus kann im Tisch- und Wide Pointing modus verwendet werden und ermöglicht es Ihnen, aus welcher Richtung ein Sprecher spricht, zu hören.



Stereo-Tischmodus



Stereo Wide Pointing modus

Wenn Sie den Stereo-Modus in der App aktiviert haben, stellen Sie sicher, dass der USB-Anschluss von Roger On auf Sie zeigt, wenn Sie das Gerät auf einen Tisch legen.

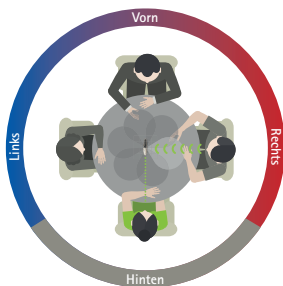

**i** Die myRogerMic App wird benötigt, um den Stereo- und den Wide Pointing modus zu aktivieren.

## 11. myRogerMic App



Mit der myRogerMic App können Sie Roger On über Ihr Smartphone fernsteuern.

Sie können:

- Die Richtung des Fokus steuern
- Den Mikrofonmodus wechseln
- Stereo-Modus aktivieren
- Wide-Pointing modus aktivieren
- Stummschaltung aktivieren/deaktivieren
- Aktuellen Gerätestatus, wie Akkuladestand und Mikrofonmodus, überprüfen

Ihr Smartphone muss Bluetooth® LE unterstützen, um sich mit Roger On zu verbinden. Die myRogerMic App kann bei Google Play und im App Store heruntergeladen werden.



Weitere Informationen über die myRogerMic App finden Sie in der Gebrauchsanweisung, die Sie unter [www.phonak.com](http://www.phonak.com) herunterladen können.

Bluetooth® ist eine eingetragene Marke der Bluetooth SIG, Inc., jegliche Verwendung dieser Marken durch Sonova erfolgt unter Lizenz.  
Das Apple App Store Logo ist eine Handelsmarke von Apple Inc.  
Das Google Play Logo ist eine Marke von Google LLC.

## 12. Netzwerkfunktionen

### 12.1 Mit einem Hörsystem oder Roger-Empfänger verbinden

Um Roger On mit einem Hörgerät, auf dem Roger installiert ist, oder einem Roger-Empfänger zu verbinden, führen Sie folgende Schritte durch:

1. Schalten Sie Ihr Roger On und Ihr Hörsystem ein.
2. Drücken Sie die Connect-Taste auf der Rückseite Ihres Roger On.

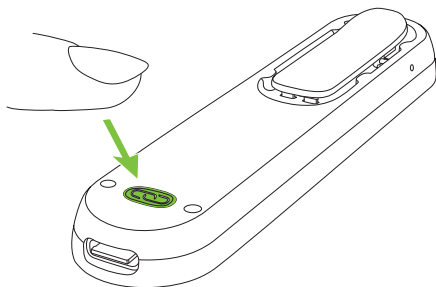

3. Halten Sie Roger On in die Nähe des Roger-Empfängers bzw. Hörgeräts (max. 10 cm Abstand).

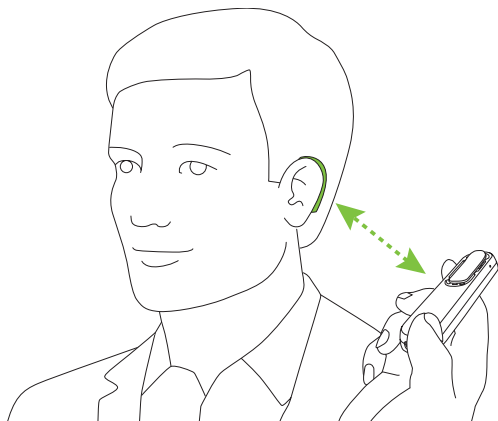

4. Überprüfen Sie die Rückkopplung auf dem Display von Roger On:

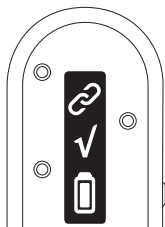

Verbindung  
hergestellt

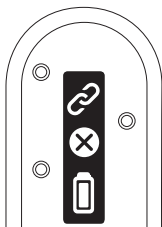

Empfänger ist  
nicht kompatibel

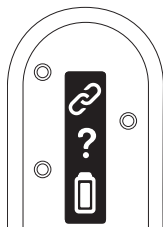

Empfänger nicht gefunden,  
Abstand reduzieren

**i** Das Verbinden mit einem Empfänger ist nur einmal erforderlich. Das Hörsystem bzw. der Roger-Empfänger bleibt auch nach einem Neustart mit Ihrem Mikrofon verbunden.

## 12.2 Mit anderem Mikrofon verbinden

Um ein weiteres, mit Roger kompatibles Mikrofon mit Ihrem Roger On zu verbinden, führen Sie bitte die folgenden Schritte durch. Wie Sie mehrere Mikrofone in einem Netzwerk verwenden können, erfahren Sie in Kapitel 13.

1. Schalten Sie beide Roger-Mikrofone ein.
2. Halten Sie Roger On in die Nähe des anderen Roger-Mikrofons (max. 10 cm Abstand).

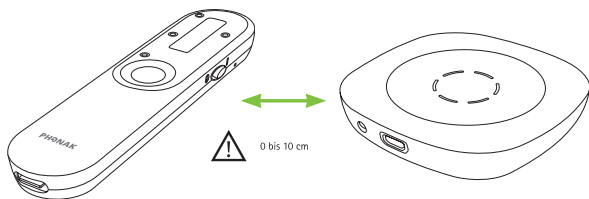

3. Drücken Sie die Connect-Taste auf dem Roger On.

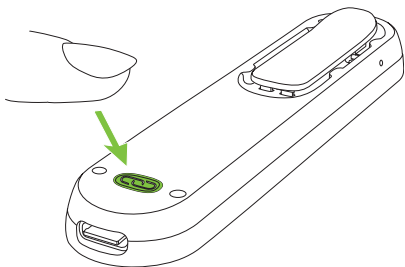

4. Überprüfen Sie die Rückkopplung auf dem Display von Roger On:

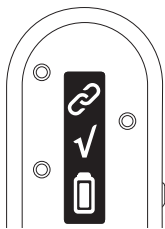

Verbindung  
hergestellt

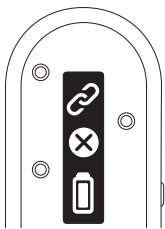

Gerät ist nicht  
kompatibel

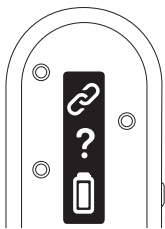



Gerät nicht gefunden,  
Abstand reduzieren

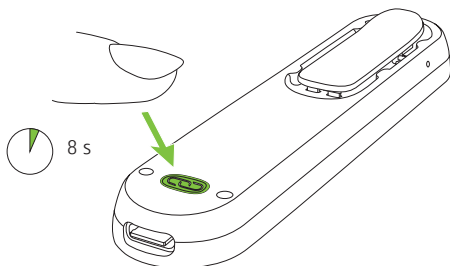

- ① Das Verbinden mit einem anderen Mikrofon ist nur einmal erforderlich. Das Mikrofon bleibt auch nach einem Neustart mit Ihrem Roger On verbunden.

### 12.3 Roger-Geräte trennen



Um Ihr Roger On von verbundenen Empfängern oder Roger-Mikrofonen zu trennen, drücken Sie die Connect-Taste  8 Sekunden lang, bis folgende Information auf dem Display erscheint:

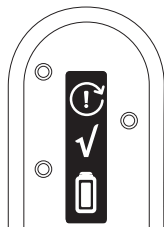

## 13. Verwendung in einer großen Gruppe

Roger On kann mit anderen Roger-Mikrofonen verbunden werden, z. B. mit einem Roger Table Mic. Wie Sie die Verbindung zu einem weiteren Mikrofon herstellen, erfahren Sie in Kapitel 12.2.

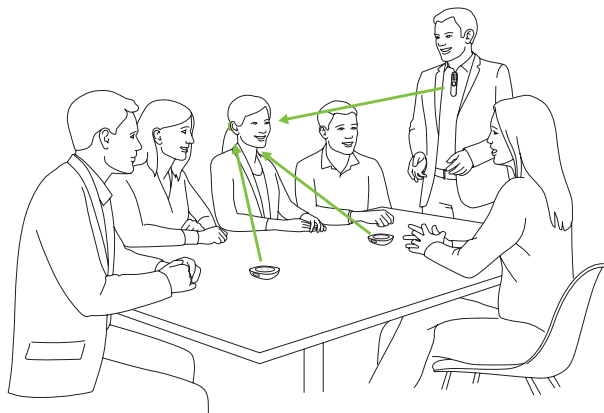

Mit mehreren Mikrofonen können Sie einem Gespräch in einer größeren Gruppe besser folgen und mehrere Sprecher über Distanz besser hören.

## 13.1 Mehrere Mikrofone verwenden

Wenn das Roger On mit anderen Mikrofonen verbunden ist, muss es von einem Sprecher auf Brusthöhe getragen werden. Wenn Roger On in so einem Fall auf den Tisch gelegt oder in der Hand gehalten wird, wird es automatisch stumm geschaltet. Wird die Stummschaltung des Roger On durch Drücken (2 Sekunden) der Funktionstaste deaktiviert, werden alle anderen Mikrofone, die mit dem Roger On verbunden sind, stumm geschaltet. Sobald Roger On stummgeschaltet wird, werden die anderen Mikrofone wieder aktiviert.

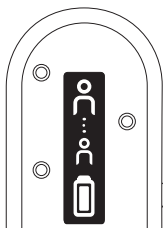

Roger On ist mit mindestens einem anderen Roger-Mikrofon verbunden

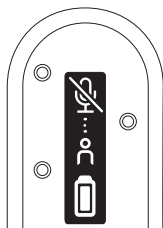

Roger On wird automatisch stummgeschaltet, wenn es auf den Tisch gelegt oder in der Hand gehalten wird

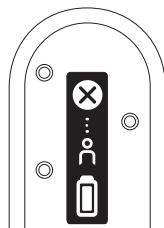

Roger On wird durch ein anderes Roger-Mikrofon im Netzwerk blockiert



## 14. Zurücksetzen



Wenn Ihr Roger On nicht mehr reagiert, können Sie es neu starten, indem Sie die Funktionstaste und die  Connect-Taste gleichzeitig 10 Sekunden lang drücken.





## 15. Versand-Modus

Falls Sie das Roger On zur Reparatur einschicken müssen, sollte es in den Versand-Modus gesetzt werden. Halten Sie dazu die Connect-Taste gedrückt und schalten Sie das Gerät aus. Der Versand-Modus wird durch die folgende Anzeige auf dem Display bestätigt:

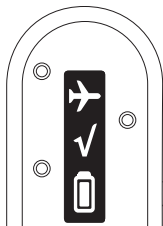



## 16. Pflege und Wartung

Eine sorgfältige und regelmäßige Pflege Ihres Roger-Mikrofons und des Zubehörs trägt zur optimalen Leistung und langen Lebensdauer bei. Um eine lange Lebensdauer sicherzustellen, gewährt die Sonova AG nach der Auslauffrist des jeweiligen Roger-Mikrofons mindestens fünf Jahre Service-Leistung.

- 
- Stellen Sie vor der Verwendung stets sicher, dass das Roger-Mikrofon, die Docking-Station und die Ladekabel trocken und sauber sind.



### Allgemeine Informationen

Ihr Roger-Mikrofon ist vor Spritzwasser und Staub geschützt. Das Roger-Mikrofon sollte nach dem Kontakt mit Wasser, Schweiß oder Schmutz gereinigt und danach getrocknet werden.





## Reinigung

Reinigen Sie die Oberfläche mit einem fusselreifen Tuch. Benutzen Sie nie Reinigungsmittel wie Haushaltsreiniger, Seife oder ähnliches für die Reinigung Ihres Roger-Mikrofons. Nicht mit Wasser ausspülen. Wenn Sie Ihr Roger-Mikrofon gründlich reinigen müssen, fragen Sie Ihren Hörakustiker um Rat.

Stellen Sie sicher, dass der Ladesteckplatz und die Eingänge der Docking-Station sauber sind. Entfernen Sie Schmutz oder Staub vom Ladesteckplatz. Benutzen Sie nie Haushaltsreiniger, Seife oder ähnliches für die Reinigung der Docking-Station.





## 17. Fehlerbehebung

### Problem

Ich kann das Roger-Mikrofon nicht einschalten.

Das Roger-Mikrofon überträgt keinen Ton.

### Ursachen

Der Akku ist leer.

Ihr Roger-Mikrofon ist stumm geschaltet.

Ihr Roger-Mikrofon ist gesperrt.

Ihre Roger-Empfänger sind nicht mit dem Roger-Mikrofon verbunden.

Ihr Roger-Empfänger funktioniert nicht.

An Ihren Hörgeräten ist nicht das richtige Programm aktiviert.

Das Mikrofon ist zu weit vom Sprecher entfernt.

Die Mikrofonöffnungen werden durch Finger abgedeckt.

Die Mikrofonöffnungen sind verschmutzt.

Der Roger Mikrofonmodus ist gesperrt.

Ich kann den Sprecher zwar hören, aber ich verstehe nicht, was er sagt.







## Lösungen

---

Laden Sie das Roger-Mikrofon mindestens zwei Stunden lang.

---

Deaktivieren Sie die Stummschaltung, indem Sie die Funktionstaste 2 Sekunden lang drücken.

---

Wechseln Sie in den automatischen Mikrofonmodus oder stellen Sie sicher, dass das Mikrofon im gewünschten Modus gesperrt ist.

---

Führen Sie das Roger-Mikrofon nah an jeden Roger-Empfänger bzw. jedes Roger-kompatible Hörgerät und drücken Sie die Connect-Taste.

---

Stellen Sie sicher, dass der Roger-Empfänger richtig an Ihrem Hörgerät angebracht und eingeschaltet ist.

---

Stellen Sie sicher, dass an Ihren Hörgeräten das richtige Programm aktiviert ist (Roger/FM/DAI/EXT).

---

Führen Sie das Roger-Mikrofon näher an den Mund des Sprechers heran.

---

Halten Sie das Mikrofon so, dass die Mikrofonöffnungen nicht abgedeckt werden.

---

Reinigen Sie die Mikrofonöffnungen.

---

Wechseln Sie in den automatischen Mikrofonmodus oder stellen Sie sicher, dass das Mikrofon im gewünschten Modus gesperrt ist.

---





## Problem

Das Audiosignal wird ständig unterbrochen.

Ich höre zu viele Störgeräusche.

Ich höre meine eigene Stimme über das Roger-Mikrofon, das ist unangenehm.

Die Lautstärke des Multimedia-Geräts ist zu leise.

Ich kann mein Multimedia-Gerät nicht hören.

Mein Roger-Mikrofon funktioniert nicht mehr, es reagiert auf keinen Tastendruck.

Während eines Online-Anrufs kann mich die Person auf der anderen Seite nicht hören.

## Ursachen

Der Abstand zwischen Ihnen und dem Roger-Mikrofon ist zu groß.

Es gibt Hindernisse zwischen Ihnen und dem Roger-Mikrofon.

Ihr Roger-Mikrofon nimmt Störgeräusche auf.

Ihr Roger-Mikrofon nimmt Ihre Stimme auf.

Falsche Lautstärkeeinstellung.

Die Audioquelle ist stumm geschaltet.

Ihr Roger-Mikrofon ist ausgeschaltet.

Das Audiokabel ist nicht richtig angeschlossen.

Software-Problem.

Das Roger-Mikrofon ist nicht richtig angebracht.

Sie haben Ihr Mikrofon in der PC-Anwendung stumm geschaltet.





## Lösungen

---

Gehen Sie näher an das Roger-Mikrofon heran.

---

Versuchen Sie eine Sichtlinie zum Roger-Mikrofon herzustellen oder gehen Sie näher an das Roger-Mikrofon heran.

---

Wechseln Sie in den Pointing Modus und richten Sie Ihr Mikrofon auf den Sprecher.

---

Deaktivieren Sie in der myRogerMic App den Fokus, der in Ihre Richtung zeigt.

---

Erhöhen Sie die Lautstärke an der Docking-Station des Roger-Mikrofons oder an Ihrer Audioquelle.

---

Heben Sie die Stummschaltung der Audioquelle auf.

---

Schalten Sie Ihr Roger-Mikrofon ein.

---

Schließen Sie das Audiokabel richtig an.

---

Setzen Sie Ihr Roger-Mikrofon zurück, indem Sie die Funktionstaste und die Connect-Taste gleichzeitig 10 Sekunden lang drücken. Kontaktieren Sie Ihren Hörakustiker, um zu erfahren, ob ein Software-Update verfügbar ist.

---

Befestigen Sie Roger On für eine bestmögliche Sprachaufnahme an Ihrer Oberbekleidung. Alternativ können Sie das Roger-Mikrofon flach auf den Tisch stellen bzw. sicherstellen, dass es in Ihre Richtung weist. Mikrofon in der PC-Anwendung aktiv schalten.

---





## 18. Informationen zur Produktkonformität

### Europa:

#### Konformitätserklärung

Hiermit erklärt die Sonova Communications AG, dass dieses Produkt die wesentlichen Anforderungen der europäischen Richtlinie für Funkanlagen (2014/53/EU) erfüllt. Den Volltext der EU-Konformitätserklärung erhalten Sie entweder vom Hersteller oder Ihrem lokalen Phonak-Vertreter. Deren Adressen (weltweit) finden Sie auf <https://www.phonak.com/com/en/certificates.html>.



Betriebsfrequenz: 2.400 – 2.483,5 MHz

Leistungsstufe: < 100 mW



### Australien/Neuseeland:



**R-NZ**

Kennzeichnet die Einhaltung der geltenden Vorschriften zur Funkfrequenzverwaltung (RSM) und der australischen Regulierungsbehörde Australian Communications and Media Authority (ACMA) für den legalen Verkauf in Australien und Neuseeland. Das Konformitätskennzeichen R-NZ wird auf Funkprodukten angebracht, die auf dem neuseeländischen Markt in der Konformitätsstufe A1 verkauft werden.



**FCC ID:** KWCTX33  
**IC:** 2262A-TX33

**Hinweis 1:**



Dieses Gerät entspricht Abschnitt 15 der FCC-Regeln (USA) und der RSS-247 Norm (Kanada). Der Betrieb unterliegt den folgenden zwei Bedingungen:

- 1) Das Gerät erzeugt keine Interferenzen.
- 2) Das Gerät muss auch unter Einfluss von unerwünschten Interferenzen funktionieren.

**Hinweis 2:**

Veränderungen oder Modifikationen am Gerät, die von der Sonova Communications AG nicht ausdrücklich freigegeben sind, können zum Erlöschen der FCC-Zulassung zum Betreiben dieses Geräts führen.

**Hinweis 3:**

In Tests wurde bestätigt, dass das Gerät die Grenzwerte für ein digitales Gerät der Klasse B entsprechend Teil 15 der FCC-Normen und die kanadische Industrienorm ICES-003 erfüllt.





Diese Grenzwerte wurden festgelegt, um angemessenen Schutz vor gesundheitsgefährdenden Interferenzen in Wohnbereichen zu gewährleisten. Dieses Gerät erzeugt und nutzt Hochfrequenz-Energie und kann diese abstrahlen. Wird es nicht entsprechend der Vorschriften installiert und genutzt, kann es Radiokommunikationsinterferenzen verursachen. Es ist nicht auszuschließen, dass es in einzelnen Installationsfällen zu Interferenzen kommen kann. Wenn das Gerät Interferenzen beim Radio- oder Fernsehempfang verursacht, die durch Ein- und Ausschalten des Geräts festgestellt werden können, sollte der Anwender versuchen, die Interferenzen durch eine der folgenden Maßnahmen abzustellen:

- Empfangsantenne neu ausrichten oder umplatzieren
- Entfernung zwischen Gerät und Empfänger vergrößern
- Gerät an eine Steckdose eines Schaltkreises anschließen, an dem der Empfänger nicht angeschlossen ist
- Einen Händler oder erfahrenen Radio/TV- Techniker um Rat fragen





#### Hinweis 4:



Konformität mit dem japanischen Radiogesetz. Dieses Gerät ist nach dem Japanischen Radiogesetz (電波法) genehmigt. Dieses Gerät darf nicht modifiziert werden (anderenfalls wird die zugewiesene Identifikationsnummer ungültig).

#### Hinweis 5:

FCC/Industry Canada RF Radiation Exposure Statement. Dieses Gerät erfüllt die für eine unkontrollierte Umgebung festgelegten FCC/RF Strahlenexpositionsgrenzen. Dieser Sender darf nicht neben oder in Zusammenhang mit einer anderen Antenne oder einem anderen Sender betrieben werden.



## 19. Hinweise und Symbolerklärungen



Mit dem CE-Symbol erklärt die Sonova Communications AG, dass dieses Produkt die wesentlichen Anforderungen der europäischen Richtlinie für Funkanlagen (2014/53/EU) erfüllt.



Dieses Symbol zeigt an, dass die entsprechenden Informationen der Gebrauchsanweisung gelesen und berücksichtigt werden müssen.



Zeigt den Hersteller des Geräts an.



Dieses Symbol zeigt an, dass der Benutzer die entsprechenden Warnhinweise in dieser Gebrauchsanweisung beachten muss.



Wichtige Informationen für die Handhabung und die Produktsicherheit.

### Betriebsbedingungen

Das Gerät funktioniert bei bestimmungsgemäßem Gebrauch einwandfrei. Ausnahmen werden in dieser Gebrauchsanweisung aufgeführt und erklärt.





Temperatur bei Transport und Lagerung:  
-20° bis +60° Celsius.  
Betriebstemperatur: 0° bis +40° Celsius.

---



Trocken lagern.

---



Feuchtigkeit bei Transport und Lagerung:  
<90% (nicht kondensierend).  
Feuchtigkeit bei Betrieb: <90%  
(nicht-kondensierend).

---



Luftdruck: 500 hPa bis 1060 hPa.

---



Gibt die Seriennummer des Herstellers an,  
anhand derer ein bestimmtes Gerät identifiziert  
werden kann.

---



Zeigt das Herstellungsdatum an.

---



Verpackung und Gebrauchsanweisung sind recycelbar.

---



Dieses Symbol auf dem Produkt oder seiner Verpackung weist darauf hin, dass dieses Produkt nicht als normaler Haushaltsabfall entsorgt werden darf. Bitte entsorgen Sie alte oder nicht mehr gebrauchte Geräte in den dafür vorgesehenen Sammelstellen für Elektro- und Elektronikaltgeräte. Durch eine fachgerechte Entsorgung Ihres Altgeräts tragen Sie zum Schutz der Umwelt und der menschlichen Gesundheit bei. Dieses Produkt verfügt über eine eingebaute, nicht austauschbare Batterie. Versuchen Sie nicht, das Produkt aufzubrechen oder die Batterie herauszunehmen. Dies kann zu Verletzungen führen und das Produkt beschädigen. Wenden Sie sich für die Entsorgung des Akkus an Ihr örtliches Entsorgungsunternehmen.

---

 **Dolby Audio** Dolby, Dolby Audio und das Doppel-D-Symbol sind Marken von Dolby Laboratories.

---







Das unbegrenzt Symbol zeigt an, dass dieses Produkt eine unbegrenzte Anzahl von Roger-Empfängern für Hörgeräte mit RogerDirect enthält.

## 20. Wichtige Sicherheitshinweise





Bitte lesen Sie die Informationen auf den folgenden Seiten sorgfältig durch, bevor Sie Ihr Gerät nutzen.

### 20.1 Gefahrenhinweise

- ⚠ Dieses Gerät ist nicht für Kinder unter 3 Jahren geeignet. Das Hörgerät besteht aus diversen Kleinteilen, die von Kindern verschluckt werden können - Erstickungsgefahr. Bewahren Sie sie außerhalb der Reichweite von Kindern und Menschen mit geistiger Behinderung oder von Haustieren auf. Wenn das Hörgerät oder Teile davon versehentlich verschluckt wurden, suchen Sie sofort einen Arzt oder ein Krankenhaus auf.
  
- ⚠ Das Gerät kann magnetische Felder erzeugen. Wenn Sie bemerken, dass Roger On in irgendeiner Weise Ihr implantierbares Gerät (z.B. Herzschrittmacher, Defibrillator, usw.) beeinträchtigt, stellen Sie die Nutzung des Roger On sofort ein und wenden Sie sich an Ihren Arzt und/oder den Hersteller des implantierbaren Geräts.
  
- ⚠ Benutzen Sie nur Hörgeräte, die vom Hörakustiker speziell für Sie programmiert wurden.



- 
- 
- ⚠ Die Verwendung dieses Geräts kann Hintergrundgeräusche reduzieren. Bitte beachten Sie, dass Warnsignale oder Geräusche, wie beispielsweise von Autos, partiell oder komplett unterdrückt werden.
  - ⚠ Bitte entsorgen Sie die elektrischen Komponenten ordnungsgemäß unter Beachtung der vor Ort geltenden Vorschriften.
  - ⚠ Veränderungen oder Modifikationen an jedem der Geräte, die von der Sonova Communications AG nicht ausdrücklich freigegeben wurden, sind nicht erlaubt.
  - ⚠ Verwenden Sie ausschließlich von der Sonova Communications AG zugelassenes Zubehör.
  - ⚠ Das von der Sonova Communications AG zur Verfügung gestellte Ladegerät kann bis zu einer Höhe von 5.000 m zum Laden von Roger On verwendet werden. Verwenden Sie aus Sicherheitsgründen nur Ladegeräte der Sonova Communications AG oder nach IEC 62368 zertifizierte Ladegeräte mit einer Nennspannung von 5 V Gleichspannung, min. 500 mA und max. 2.000 mA, bis zu einer maximalen Höhe von 2.000 m.
- 
- 







- 
- 
- 
- 
- 
- ⚠ Verwenden Sie dieses Gerät niemals in Umgebungen, in welchen Explosionsgefahr besteht (Räume mit entzündbaren Anästhetika, Minen oder Industriezonen mit Explosionsgefahr); vermeiden Sie ebenfalls die Nutzung in sauerstoffreichen Umgebungen oder in Umgebungen, in denen die Nutzung elektronischer Geräte nicht erlaubt ist.
  - ⚠ Achten Sie beim Bedienen von Maschinen darauf, dass keine Teile Ihres Roger-Geräts in die Maschine geraten.
  - ⚠ Laden Sie niemals ein am Körper getragenes Gerät auf.
  - ⚠ Das Gerät darf während des Aufladens nicht abgedeckt werden, etwa mit einem Tuch usw.
  - ⚠ Dieses Gerät operiert im Frequenzbereich von 2,4 GHz – 2,48 GHz. Informieren Sie sich vor einem Flug darüber, ob das Gerät ausgeschaltet werden muss.
  - ⚠ Das Produkt und sein Zubehör dürfen nur von autorisierten Personen geöffnet werden (Elektroschockgefahr).

## 20.2 Informationen zur Produktsicherheit

- ① Schützen Sie die Geräteanschlüsse, die Stecker und das Netzteil vor Schmutz und Staub.
- ① Wenden Sie beim Anschließen der Kabel keine übermäßige Kraft an.
- ① Verwenden Sie das Gerät niemals in Bereichen mit übermäßiger Feuchtigkeit (z. B. Bade- oder Schwimmbereiche) oder Hitze (z. B. in der Nähe von Heizkörpern).  
Vermeiden Sie starke Stöße und Erschütterungen des Geräts.
- ① Reinigen Sie das Gerät mit einem feuchten Tuch. Verwenden Sie nie Haushaltsreiniger (Waschpulver, Seife usw.) oder Alkohol für die Reinigung. Trocknen Sie das Gerät niemals in der Mikrowelle oder ähnlicher Vorrichtung.
- ① Röntgenstrahlen, CT- oder MRT-Aufnahmen können das einwandfreie Funktionieren des Geräts beeinträchtigen.

- 
- 
- ① Stellen Sie stets sicher, dass das Gerät und die Docking-Station trocken und sauber sind.
  - ① Bewahren Sie das Gerät an einem trockenen Ort auf, wenn Sie es längere Zeit nicht benutzen.
  - ① Das Gerät darf nicht unmittelbar neben oder mit anderen Geräten gestapelt angeordnet werden, da dies den Betrieb beeinträchtigen kann. Wenn eine solche Anordnung nicht vermieden werden kann, sollten das Gerät und die anderen Geräte während dem Betrieb beobachtet werden, um sicherzustellen, dass sie richtig funktionieren.
  - ① Stellen Sie das Ladegerät nicht in der Nähe einer Induktionskochplatte auf. Leitfähige Strukturen im Inneren des Ladegeräts können induktive Energie absorbieren, was zu Beschädigungen führen kann.
  - ① Das Gerät ist gegen Spritzwasser geschützt, aber nicht wasserdicht.
  - ① Das Gerät enthält einen Lithium-Ionen-Akku. Das Gerät darf nur im Handgepäck und nicht im aufgegebenen Gepäck transportiert werden.

- 
- 
- ① Beim Transport des Geräts mit dem Flugzeug gelten die Vorschriften und Regeln für das sichere Transportieren von Lithium-Ionen-Akkus. Akkus, die möglicherweise defekt sind, dürfen nicht per Luftfracht verschickt werden.
  - ① Der USB-Anschluss des Ladegeräts darf nur für den beschriebenen Zweck genutzt werden.
  - ① Wenn das Gerät fallen gelassen oder beschädigt wurde, eines seiner Kabel oder Stecker beschädigt ist, oder es in eine Flüssigkeit gefallen ist, darf es nicht mehr verwendet werden. Wenden Sie sich in einem solchen Fall an Ihr autorisiertes Servicecenter.
- 
- 



## 20.3 Weitere wichtige Informationen

- ① Schützen Sie Ihre Augen vor dem optischen Licht des optischen Toslink-Kabels, wenn es am Gerät oder einem Fernseher angeschlossen ist.
- ① Elektronische Hochleistungsgeräte, größere elektronische Installationen und Metallstrukturen können sich störend auf die Reichweite des Geräts auswirken und diese wesentlich verringern.
- ① Das Gerät sammelt und speichert wichtige interne technische Daten. Diese Daten können von einem Hörakustiker zum Zweck einer Reparatur eingesehen werden und helfen Ihnen, das Gerät richtig zu nutzen.
- ① Das von Ihrem Gerät aus zu einem verbundenen Empfänger gesendete digitale Signal kann nicht durch andere Geräte abgehört werden, die nicht mit dem Mikrofon-Netzwerk verbunden sind.



## 21. Service und Garantie

### 21.1 Garantie im Erwerbsland

Bitte fragen Sie den Hörakustiker, bei dem Sie dieses Gerät erworben haben, nach den im Erwerbsland gültigen Garantiebedingungen.

### 21.2 Internationale Garantie

Phonak bietet eine einjährige, begrenzte internationale Garantieleistung an, gültig ab dem Verkaufsdatum. Die begrenzte Garantie deckt Herstellungs- und Materialfehler ab. Die Garantie ist nur nach Vorlage der Kaufquittung gültig.

Die internationale Garantie beschränkt in keiner Weise Rechte, die Ihnen aufgrund der lokalen Garantie oder national anwendbarer Gesetze bezüglich des Verkaufs von Verbrauchsgütern zustehen.





### 21.3 Garantiebeschränkung

Diese Garantie gilt nicht für Schäden, die aufgrund unsachgemäßer Handhabung oder Pflege, chemischer Einflüsse, eingedrungener Feuchtigkeit oder Überbeanspruchung entstanden sind. Bei Schäden, die durch Dritte oder nicht autorisierte Servicestellen verursacht werden, erlischt die Garantie. Diese Garantie umfasst keine Serviceleistungen, die ein Hörakustiker in seiner Werkstatt erbringt.



Seriennummer: \_\_\_\_\_



Kaufdatum: \_\_\_\_\_

Autorisierter Hörakustiker  
(Stempel/Unterschrift):







---

---

---

---

---

---

---

---

---

---

---

---

---

---

---

---

---

---

---

---

---

---

---

---

---

---

---







**Hersteller:**

Sonova Communications AG  
Herrenschwandweg 4  
CH-3280 Murten  
Schweiz  
[www.phonak.com](http://www.phonak.com)

029-1379-01|V1.00|2024-04|cz © 2024 Sonova AG All rights reserved



**sonova**  
HEAR THE WORLD

